

Características Técnicas	
<b>Modelo</b>	GENIUS
<b>Indicado para TVs</b>	14" a 84"
<b>Padrão VESA</b>	Fixação VESA Universal
<b>Carga Máxima</b>	100 Kg (Peso da TV)
<b>Distância da parede</b>	35 mm (Perfil SLIM)
<b>Extras</b>	Gabarito de Instalação

Este produto não apresenta risco à saúde. Manter fora do alcance de crianças. Imagens meramente ilustrativas. Produto sujeito a alterações sem aviso prévio. Produto com prazo de validade indeterminado. Garantia ELG: 5 anos

Componentes e ferragens para instalação		
Itens	Descrição	Qtde.
A	Parafuso Philips M4x20mm	4x
	Parafuso Philips M6x25mm	4x
	Parafuso Philips M8x25mm	4x
	Parafuso Philips M8x35mm	4x
B	Parafuso Sextavado Philips 1/4"x50mm	4x
	Bucha N.10	4x
-	Roldana escalonada	2x
-	Batente/Apoio	2x

### Dicas importantes antes da instalação

1. Leia atentamente todas as instruções antes de iniciar a instalação.
2. Se houver dúvidas quanto aos processos de instalação, contate uma revenda autorizada ou profissional da área, ou ainda, o Suporte Técnico ELG (suporte@elgpedestais.com.br).
3. Verifique se o local de instalação apresenta resistência suficiente para sustentar tanto o peso do suporte quanto do monitor/TV a ser instalado. Superfícies com baixa resistência, devem ser reforçadas antes da instalação. Se necessário, procure um profissional.
4. Antes da instalação, certifique-se que não há passagem elétrica ou hidráulica no local escolhido para a instalação.
5. Ao instalar o monitor/TV no suporte, verifique a posição dos conectores de áudio, vídeo e energia para que os mesmos não sejam danificados.
6. Este suporte é destinado somente para uso interno. O uso externo pode causar danos e/ou acidentes. A ELG Pedestais Ltda. não se responsabiliza pelo uso incorreto dos produtos.
7. Utilize equipamentos de segurança e ferramentas apropriadas para efetuar a instalação.

### Observação

O kit de acessórios contém parafusos de diferentes diâmetros e comprimentos para fixação no televisor, os quais estão de acordo com os padrões mais comumente encontrados na maioria dos televisores de tela plana/curva disponíveis no mercado. Entretanto, pode haver exceções quanto a compatibilidade dos mesmos. Após a identificação dos parafusos compatíveis, o restante não será utilizado na instalação.

### Instalação

#### Passo 1:

Verifique qual dos parafusos fornecidos no kit de acessórios é compatível com a rosca presente nos orifícios de fixação na traseira do televisor. Após identificação, fixe as roldanas escalonadas nas duas roscas superiores e os batentes/apoios nas duas roscas inferiores, conforme abaixo.

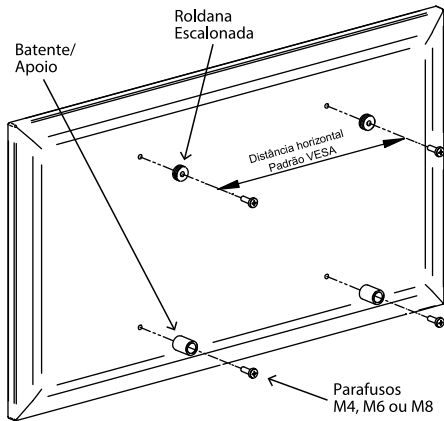

#### Passo 2:

Para instalar as bases de parede do suporte, utilize o gabarito de furação presente no kit de acessórios. Nivelo-o, fixe-o com uma fita adesiva e faça as marcações na parede. Identifique a posição indicada no gabarito que corresponda ao padrão VESA do televisor (distância horizontal entre furos na traseira do aparelho).

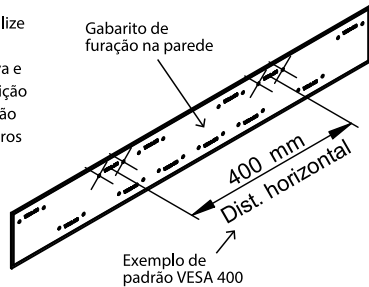

Utilize broca 10mm para furar a parede.  
 Utilize a bucha N.10 fornecida no kit do produto.

#### Passo 3:

Realizadas as marcações e furos na parede, insira as buchas N.10 fornecidas, até que as mesmas fiquem rentes à parede. Posicione as bases do suporte sobre as buchas, alinhe as furações e trave com os parafusos 1/4" fornecidos no kit de acessórios.

Para instalação em painel de madeira não é necessário utilizar as buchas N.10. Neste caso, recomenda-se utilizar parafusos específicos para madeira, como parafusos autoatarrachantes, por exemplo.  
 \*\* Verifique se o painel possui resistência suficiente para suportar a carga total da montagem.

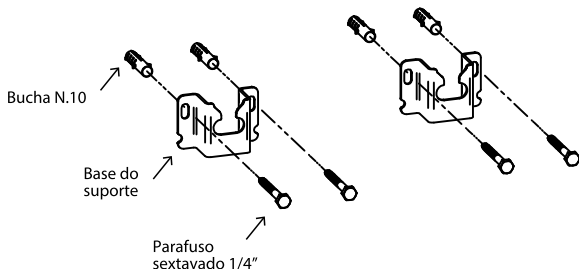

#### Observação

Em caso de o padrão VESA do aparelho ser do tipo 75x75mm (HxV), a fixação das bases do suporte é realizada sem o gabarito e conforme figura abaixo, ou seja, unem-se ambas as bases de forma alinhada. Neste caso, utilize apenas 3 parafusos e 3 buchas, sendo um em cada recorte (oblongo) nas laterais externas dos suportes e outro no furo central que será formado pela união das faces das bases.

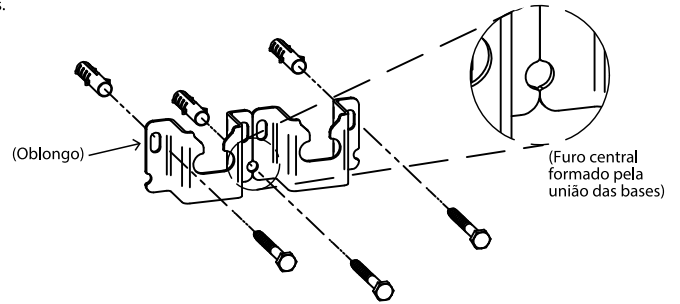

#### Passo 4:

Com as bases do suporte firmemente fixadas na parede e com as roldanas e batentes já fixados na traseira do televisor, então, faça o engate entre as partes. Se necessário, solicite o auxílio de outra pessoa para movimentar o televisor e efetuar o encaixe. Antes de soltar o televisor, certifique-se de que todo o conjunto está corretamente encaixado.

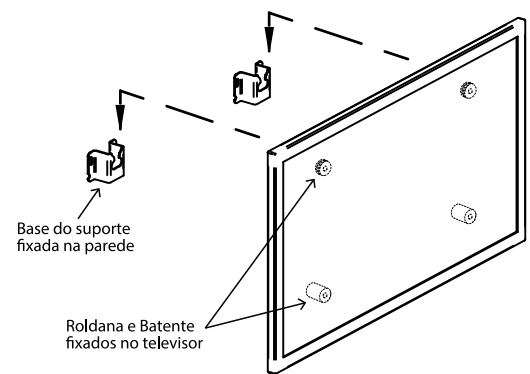

#### Passo-a-passo para encaixe do suporte:

##### Passo 1:

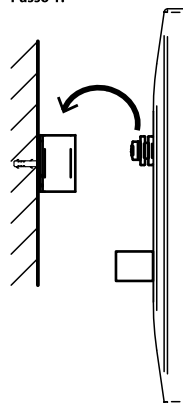

##### Passo 2:

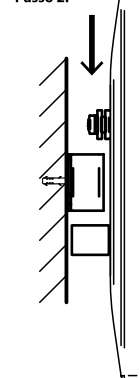

##### Passo 3:

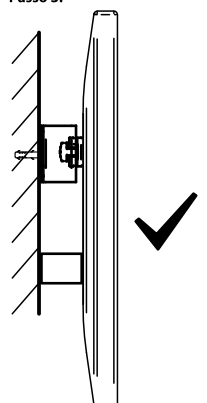

## TERMO DE GARANTIA ELG

### 1. CONDIÇÕES GERAIS DA GARANTIA.

- 1.1. A ELG Pedestais garante o produto, de sua fabricação constante da nota fiscal em anexo, contra qualquer defeito de material ou processo de fabricação, desde que a critério de seus técnicos autorizados, se constate defeito em condições normais de uso.
- 1.2. A reposição de peças defeituosas e execução dos serviços decorrentes desta garantia deverá ser prestada exclusivamente através da ELG Pedestais ou empresa parceira desde que expressamente autorizada por ela.
- 1.3. A garantia só terá validade mediante preenchimento e envio deste juntamente do produto com defeito, todos os acessórios que compõe o kit e respectiva nota fiscal de compra.

### 2. PRAZO DA GARANTIA.

- 2.1. Este produto possui garantia contra defeito de fabricação de 60 meses (03 meses de garantia legal + 57 meses de garantia ELG), a contar da data de compra do produto na revenda.

### 3. LIMITAÇÕES DA GARANTIA.

- 3.1. Decurso do prazo de validade previsto no item 2.1;
- 3.2. A garantia limita-se apenas ao produto, desde que todos os passos referentes às instruções de uso e instalação sejam seguidos.
- 3.3. As condições constantes neste termo de garantia são as únicas e exclusivas oferecidas ao cliente. Sob hipótese alguma a ELG Pedestais será responsável por quaisquer danos diretos ou indiretos, inclusive, transporte, lucros cessantes, especiais, incidentais ou consequenciais, seja com base em contrato, ato lícito, prejuízo ou outra norma legal.

### 4. EXCLUSÃO DE GARANTIA.

A garantia será automaticamente excluída caso:

- 4.1. Houver alterações no produto (furos, amassados, arranhões).
- 4.2. Não seja respeitado o limite de carga estabelecido para o produto.
- 4.3. Apresente danos causados por falha na instalação, acidentes ou mau uso.
- 4.4. Uso em desacordo com a finalidade para qual o produto foi projetado.
- 4.5. Danos decorrentes do transporte ou embalagem inadequada, utilizados pelo cliente.
- 4.6. Danos causados por agentes naturais (maresia, chuva, enchente, entre outros).
- 4.7. Danos causados por produtos químicos (Benzina, Thinner, removedores, entre outros).
- 4.8. Utilização do produto em ambientes agressivos (umidade excessiva, acidez, corrosivos ou exposição excessiva ao calor).
- 4.9. Tentativa ou reparo de produto por terceiros.
- 4.10. Apresentação de rasuras ou modificações neste certificado.

### 5. COMO PROCEDER EM CASO DE ACIONAR A GARANTIA.

- 5.1. Envie um e-mail para o endereço eletrônico suporte@elgpedestais.com.br relatando o problema apresentado. Acrescente o máximo de informações possíveis, fotos, ilustrações e/ou descrições. A equipe técnica ELG Pedestais irá analisar cada caso e responderá ao e-mail em no máximo 24 horas (este prazo não leva em consideração finais de semana e feriados).
- 5.2. Caso seja necessário, a ELG Pedestais poderá solicitar o envio do produto para análise. Este envio ocorrerá por conta do cliente.
- 5.3. Em caso de ser constatado defeito de FABRICAÇÃO, retornaremos a peça para o endereço do remetente em no máximo 08 (oito) dias úteis e em caso de defeitos não cobertos pela garantia, entraremos em contato via e-mail, correio ou telefone, apresentando orçamento para conserto (dentro do mesmo prazo estabelecido acima) para aprovação, sendo que o cliente terá o prazo máximo de 30 (trinta) dias para a retirada do mesmo após o comunicado de conclusão dos reparos necessários não cobertos pela garantia. Não havendo a retirada neste prazo, a ELG Pedestais poderá dar o destino que melhor convier ao produto, não cabendo ao Cliente qualquer tipo de indenização, reembolso ou qualquer outra modalidade de ressarcimento.
- 5.4. Se a troca ou conserto estiver coberto pela garantia, a devolução do seu produto será efetuada via CORREIO por conta da ELG Pedestais.

**RECOMENDAÇÕES:** Antes de instalar os produtos ELG, verifique se a superfície onde será feita a instalação apresenta resistência suficiente para sustentar o peso do produto e do aparelho a ser instalado. Leia atentamente o manual de instalação. A ELG Pedestais não se responsabiliza pela incorreta instalação dos seus produtos, bem como danos causados por este mesmo motivo ao produto ou à superfície de instalação. Recomendamos que a instalação seja efetuada por profissionais treinados. Não deve ser efetuado nenhum tipo de alteração ao produto (furo, corte, dobra ou outras).

ATENÇÃO (\*) Campos de preenchimento obrigatório

\* LOJA: \_\_\_\_\_

\* MODELO: \_\_\_\_\_

\* DATA DA COMPRA: \_\_\_\_\_ \* NOTA FISCAL N°: \_\_\_\_\_



Atendimento ao consumidor:  
[www.elg.com.br](http://www.elg.com.br)  
Chat online / Suporte técnico:  
[www.elg.com.br/atendimento](http://www.elg.com.br/atendimento)  
E-mail para Suporte técnico:  
[suporte@elgpedestais.com.br](mailto:suporte@elgpedestais.com.br)

**ELG PEDESTAIS LTDA**  
CNPJ: 05.012.368/0001-93  
Projetado e desenvolvido no Brasil  
Fabricado na China